



Aluminium-  
**HAUSTÜREN**

*Kernwerte unseres*

# FAMILIENUNTERNEHMENS



## LIEBE ZUM DETAIL

Mit Sorgfalt, Kreativität und Geschick wird jede Tür in unserer Manufaktur von Hand exakt nach Kundenwunsch gefertigt. Liebe zum Detail statt Massenproduktion lautet unsere Devise.

## STATT MASSENPRODUKTION

Dabei setzen wir auf modernste Technologie, um größtmögliche Präzision sicherzustellen. Von CNC-Fräse über Pulverbeschichtung, Füllungsbau und Verpackung – alles unter einem Dach für Elemente aus einem Guss.

## HANDWERK IM HAUSE BUSMANN –

Unsere langjährige Erfahrung in der Leichtmetallverarbeitung fließt in jede unserer Türen. Wir sind und bleiben ein Familienbetrieb – mit allen Werten, die dazugehören: Verantwortung, Zuverlässigkeit und Sicherheit.

## DAS HAT TRADITION.

Fest in unserer Heimat verwurzelt, glauben wir an die Zukunft unseres Wirtschaftsstandortes und produzieren ausschließlich mit Komponenten namhafter Hersteller – eben Qualität made in Germany.

**100  
JAHRE  
ERFAHRUNG**



*Herzlich Willkommen in unserer*  
**TÜREN-MANUFAKTUR**



1912 gegründet fertigen wir heute in 4. Generation Aluminium-Haustüren, die höchste Ansprüche an Design, Bedienkomfort und Nachhaltigkeit erfüllen. Qualität und Langlebigkeit sind für uns selbstverständlich.



Modern-Edition

# MODELLÜBERSICHT

## VON HAND FÜR SIE GEFERTIGT

So individuell wie Sie selbst, sind auch die Möglichkeiten zur Gestaltung Ihres Hauseingangs. Unsere Modern-Edition erfüllt dabei höchste Ansprüche an Design, Bedienkomfort und Nachhaltigkeit. Zuverlässige Qualität und Langlebigkeit sind für uns selbstverständlich.

Alle abgebildeten Modelle sind sowohl flügelüberdeckend als auch als Falzfüllung erhältlich. Den Unterschied finden Sie auf S. 31 erläutert. Für die Türen stehen Ihnen verschiedene Profilserien zur Wahl. Mehr dazu erfahren Sie ab Seite 36. Ihr Fachhändler berät Sie gern, um Ihre neue Tür perfekt auf Ihre Bedürfnisse abzustimmen.



Modell 101 / S. 14



Modell 102 A / S. 10



Modell 102 B / S. 10



Modell 104 / S. 12



Modell 116 / S. 9



Modell 202 / S. 16



Modell 203 / S. 19



Modell 208 / S. 20



Modell 300 B / S. 20



Modell 310 / S. 21



Modell 201 / S. 26



Modell 204 / S. 27



Modell 227 / S. 27



Modell 211 / S. 29



Modell 212 / S. 29



Modell 216 / S. 24

Modern-Edition

# MODELLÜBERSICHT

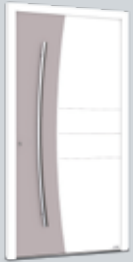

Modell 105 / S. 12



Modell 106 / S. 14



Modell 107 / S. 9



Modell 108 / S. 13

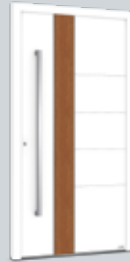

Modell 110 / S. 11



Modell 113 / S. 10

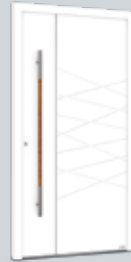

Modell 115 / S. 8



Modell 209 / S. 19



Modell 213 / S. 16



Modell 219 / S. 20



Modell 220 / S. 18



Modell 221 / S. 17



Modell 222 / S. 16



Modell 300 A / S. 20



Modell 205 / S. 22



Modell 207 / S. 23



Modell 304 / S. 27

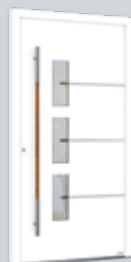

Modell 223 / S. 23



Modell 224 / S. 23



Modell 225 / S. 25



Modell 226 / S. 24



Modell 303 / S. 28



Modell 309 / S. 27



Innenansicht / S. 15



Innenansicht / S. 10



Innenansicht / S. 15



Innenansicht / S. 15



Innenansicht / S. 15



# INHALT



## INHALT | SEITE

Kernwerte  
unseres Familienunternehmens | 2

Willkommen  
in unserer Türen-Manufaktur | 3

Modellübersicht | 4

Inhalt | 6

Aluminium-Haustüren | 8

Technische Komponenten & Zubehör

- Übersicht | 30
- Füllungsausführung | 31
- Gläser | 32
- Griffe und Applikationen | 34
- Profilserien | 36
- Sicherheit | 40
- Türbänder | 44
- Oberflächen | 45

Unser Qualitätsversprechen | 47

# Aluminium-Haustüren

## MODERN-EDITION



Detail: Edelstahl-Lisene

### MODELL 115 | $U_g=1,1$

Geschlossene Aluminium-Türfüllung mit grafischen Nutungen und senkrechter Edelstahl-Lisene

Die Darstellung beinhaltet:

- flügelüberdeckende Ausführung
- 2-farbige Ausführung:  
Türflügel in Trendfarbe RAL 9016  
Rahmen in Sonderfarbe RAL 7024
- Griff STG HO 1600 mm
- Seitenteil mit teilflächig sandgestrahlter WSG-Verglasung



Keine farbverbindlichen Darstellungen.  $U_g$ -Wert Berechnung gemäß DIN EN ISO 10077-1; Türelement 1.230 \* 2.180 mm gemäß DIN EN 12567-1, Profilsérie Objekt 3D, außen flügelüberdeckende Füllung.



Aluminium-Haustüren

# MODERN-EDITION

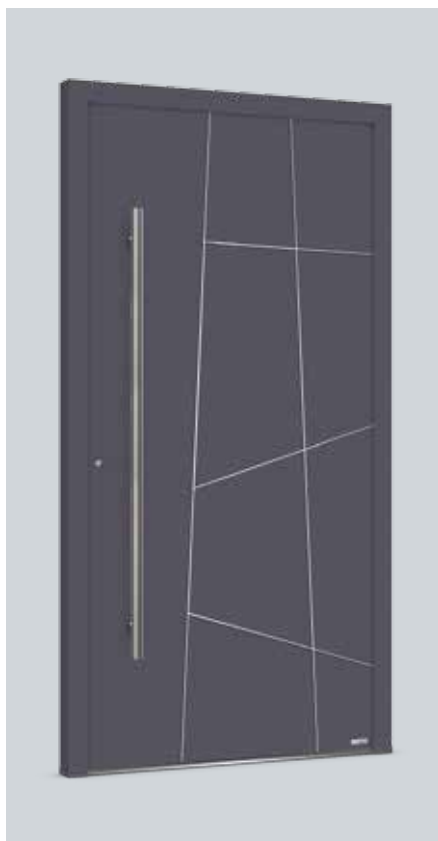

**MODELL 116** |  $U_d=1,1$

Geschlossene Aluminium-Türfüllung mit fünf Edelstahl-Lisenen in grafischer Anordnung

Die Darstellung beinhaltet:

- flügelüberdeckende Ausführung
- Trendfarbe RAL 7016
- Griff STG 1400 mm



**MODELL 107** |  $U_d=1,1$

Geschlossene Aluminium-Türfüllung mit zwei senkrechten Edelstahl-Lisenen

Die Darstellung beinhaltet:

- flügelüberdeckende Ausführung
- Trendfarbe RAL 9016
- Griffmuschel 01

# Aluminium-Haustüren

## MODERN-EDITION

### MODELL 113 | $U_g=1,1$

Geschlossene Aluminium-Türfüllung mit zwei Edelstahl-Lisenen und Holzfolierung

Die Darstellung beinhaltet:

- flügelüberdeckende Ausführung
- Trendfarbe RAL 9016
- Griff FS 1000 mm
- optional integrierbarer Spiegel auf der Innenseite



### MODELL 102 (A u. B) | $U_g=1,1$

Geschlossene Aluminium-Türfüllung mit einer senkrechten und fünf waagerechten Edelstahl-Lisenen

Die Variante A beinhaltet:

- flügelüberdeckende Ausführung
- Sonderfarbe RAL 5008
- Griff STG 1400 mm

Die Variante B beinhaltet:

- flügelüberdeckende Ausführung
- Sonderfarbe RAL 5008
- zwei Felder in Holzfolierung
- Griff STG 1400 mm

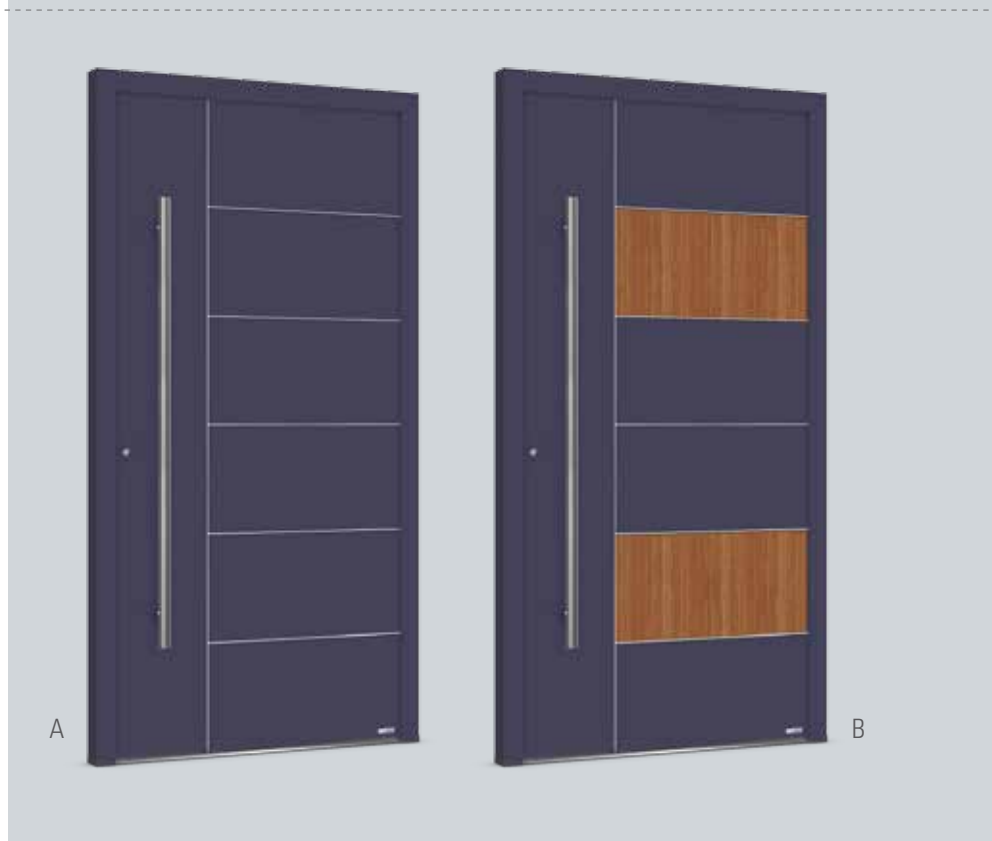

Keine farbverbindlichen Darstellungen.  $U_g$ -Wert Berechnung gemäß DIN EN ISO 10077-1; Türelement 1.230 \* 2.180 mm gemäß DIN EN 12567-1, Profilsérie Objekt 3D, außen flügelüberdeckende Füllung.

*Aluminium-Haustüren*  
**MODERN-EDITION**



**MODELL 110 |  $U_g=1,1$**

Geschlossene Aluminium-Türfüllung mit zwei senkrechten Edelstahl-Lisenen, vier waagerechten Nutungen und Holzfolierung

Die Darstellung beinhaltet:

- flügelüberdeckende Ausführung
- Trendfarbe RAL 9007
- Griff QR 1600 mm
- Seitenteile mit WSG-Verglasung Klarglas



## Aluminium-Haustüren

# MODERN-EDITION

### MODELL 105 | $U_g=1,1$

Zweifarbige, geschlossene Aluminium-Türfüllung mit einer bogenförmigen und drei waagerechten Nutungen

Die Darstellung beinhaltet:

- flügelüberdeckende Ausführung
- Trendfarbe RAL 9016
- Farbakzent in Trendfarbe RAL 7001
- Griff Bogen Sonderanfertigung

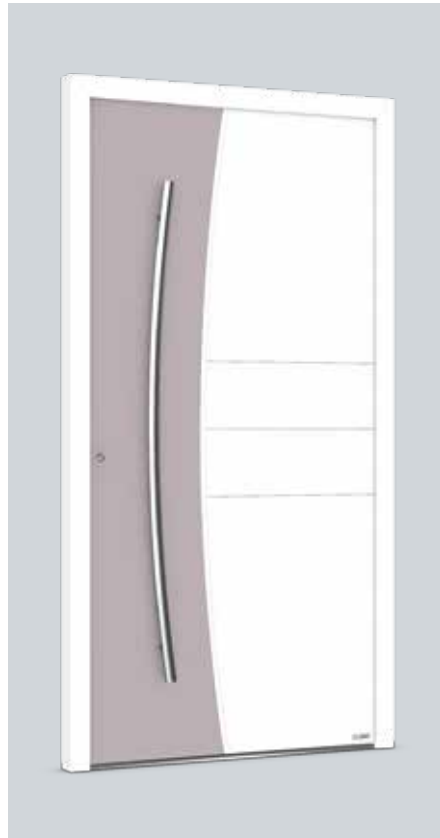

### MODELL 104 | $U_g=1,1$

Geschlossene Aluminium-Türfüllung mit einer bogenförmigen und sechs waagerechten Nutungen

Die Darstellung beinhaltet:

- flügelüberdeckende Ausführung
- Trendfarbe RAL 3005
- Griff Bogen Sonderanfertigung

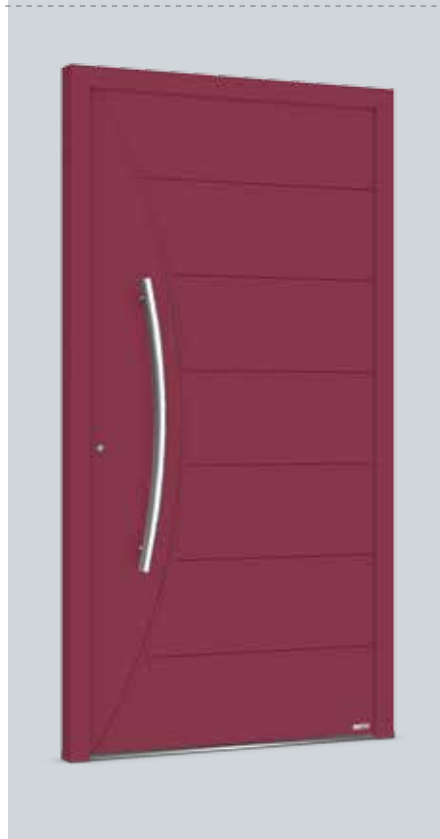

Keine farbverbindlichen Darstellungen.  $U_g$ -Wert Berechnung gemäß DIN EN ISO 10077-1; Türelement 1.230 \* 2.180 mm gemäß DIN EN 12567-1, Profilsérie Objekt 3D, außen flügelüberdeckende Füllung.

*Aluminium-Haustüren*  
**MODERN-EDITION**



Beispiel für einen digitalen Türspion:  
Montage des Monitors innen,  
Montage der Linse außen

**MODELL 108 |  $U_d=1,1$**

Geschlossene Aluminium-Türfüllung mit drei waagerechten Nutungen

Die Darstellung beinhaltet:

- flügelüberdeckende Ausführung
- Sonderfarbe RAL 7012
- Griff STG 1200 mm
- geschlossenes Alunox-Sockelblech
- digitaler Türspion
- Seitenteil mit teilflächig sandgestrahlter WSG-Verglasung

# Aluminium-Haustüren

## MODERN-EDITION



### MODELL 101 (OBEN) | $U_d=1,1$

Geschlossene Aluminium-Türfüllung mit vier waagerechten, unterbrochenen Nutungen

Die Darstellung beinhaltet:

- flügelüberdeckende Ausführung
- Trendfarbe RAL 7001
- Griff STG 1400 mm

### MODELL 106 (RECHTS) | $U_d=1,1$

Geschlossene Aluminium-Türfüllung

Die Darstellung beinhaltet:

- flügelüberdeckende Ausführung
- Trendfarbe RAL 7016
- flügelhohe Griffstange
- Seitenteile mit WSG-Verglasung Klarglas



Keine farbverbindlichen Darstellungen.  $U_d$ -Wert Berechnung gemäß DIN EN ISO 10077-1; Türelement 1.230 \* 2.180 mm gemäß DIN EN 12567-1, Profilserie Objekt 3D, außen flügelüberdeckende Füllung.

Aluminium-Haustüren

## MODERN-EDITION

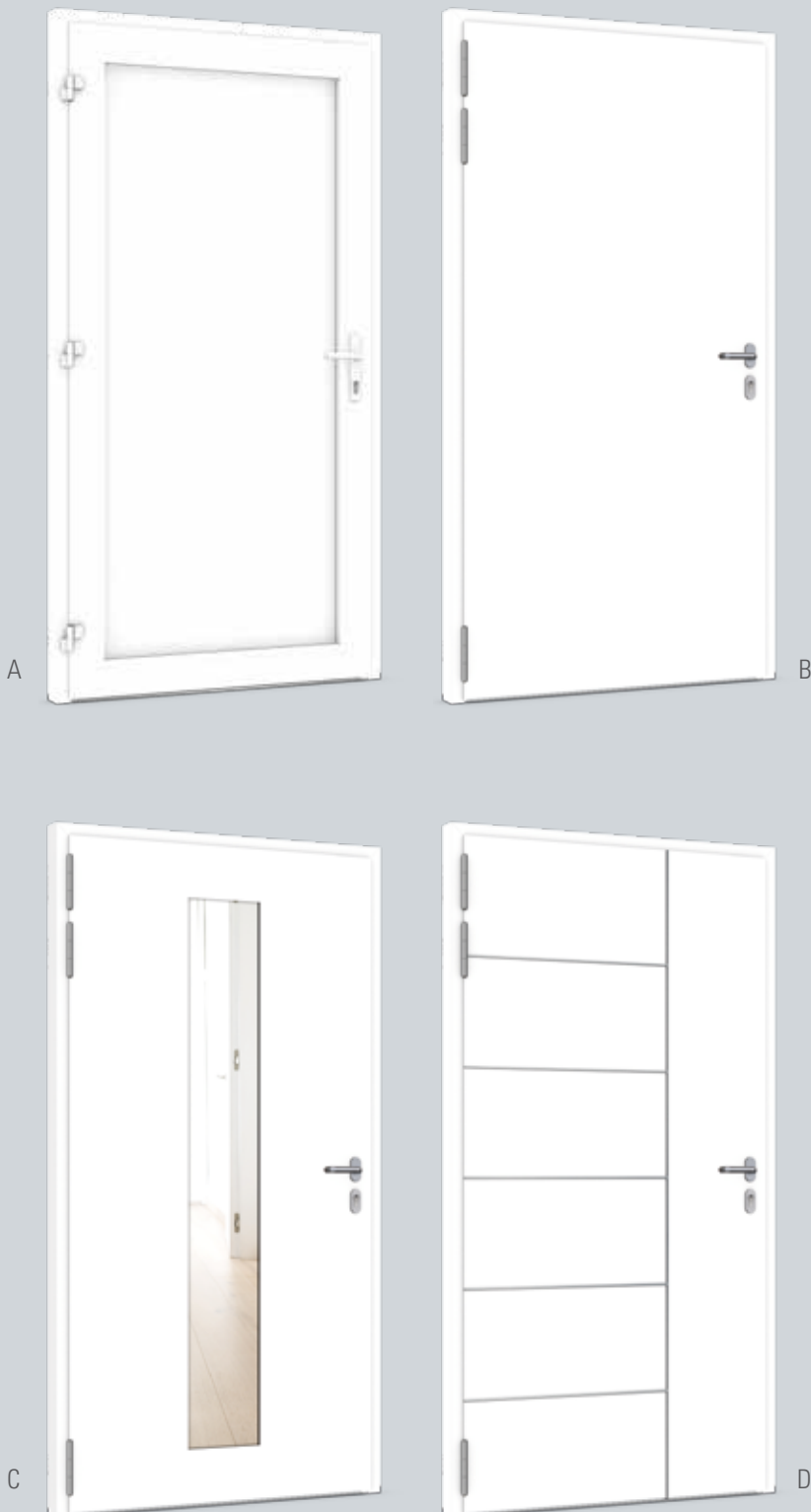

### INNENANSICHTEN FÜR ALUMINIUM-TÜRFÜLLUNGEN

Serienmäßig liefern wir alle unsere Haustüren mit auf der Innenseite eingesetzter, glatter Füllung (A).

Optional können Sie sich bei der Innenansicht für eine flügelüberdeckende, glatte Ausführung (B) entscheiden. Für diese Ausführung empfehlen wir den Einsatz von Rollenbändern. In dieser Darstellung sind sie in EV1 (silber) ausgeführt.

Bei geschlossenen Füllungen ist die Integration eines Spiegels sowohl bei der eingesetzten als auch bei der flügelüberdeckenden Variante möglich (C, siehe auch S. 10), dabei ist die Positionierung des Spiegels variabel.

Alternativ zur glatten Ausführung können Sie die Oberfläche der Innenansicht passend zur Oberfläche der Außenansicht gestalten und z.B. durch Lisenen oder Nutungen veredeln lassen. Im Beispiel D sehen Sie die Innenseite zu Modell 102 von S. 10 in flügelüberdeckender Ausführung.

# Aluminium-Haustüren

## MODERN-EDITION



### MODELL 202 | $U_g=1,2$

Aluminium-Türfüllung mit länglichem Lichtausschnitt und drei waagerechten Nutzungen

Die Darstellung beinhaltet:

- flügelüberdeckende Ausführung
- Trendfarbe RAL 9016
- Griff STG 1400 mm
- geschlossenes Alunox-Sockelblech
- teilflächig sandgestrahlte WSG-Verglasung

### MODELL 213 | $U_g=1,2$

Aluminium-Türfüllung mit länglichem Lichtausschnitt, flächenbündiger Alunox-Applikation und vier waagerechten Nutzungen

Die Darstellung beinhaltet:

- flügelüberdeckende Ausführung
- Trendfarbe RAL 9007
- Griff STG 1400 mm
- teilflächig sandgestrahlte WSG-Verglasung

### MODELL 222 | $U_g=1,2$

Aluminium-Türfüllung mit länglichem Lichtausschnitt, Holzfolierung, einer senkrechten sowie vier waagerechten Edelstahl-Lisenen

Die Darstellung beinhaltet:

- flügelüberdeckende Ausführung
- Sonderfarbe RAL 7024
- Holzfolierung
- Griff STG 1600 mm
- teilflächig sandgestrahlte WSG-Verglasung



# Aluminium-Haustüren

## MODERN-EDITION

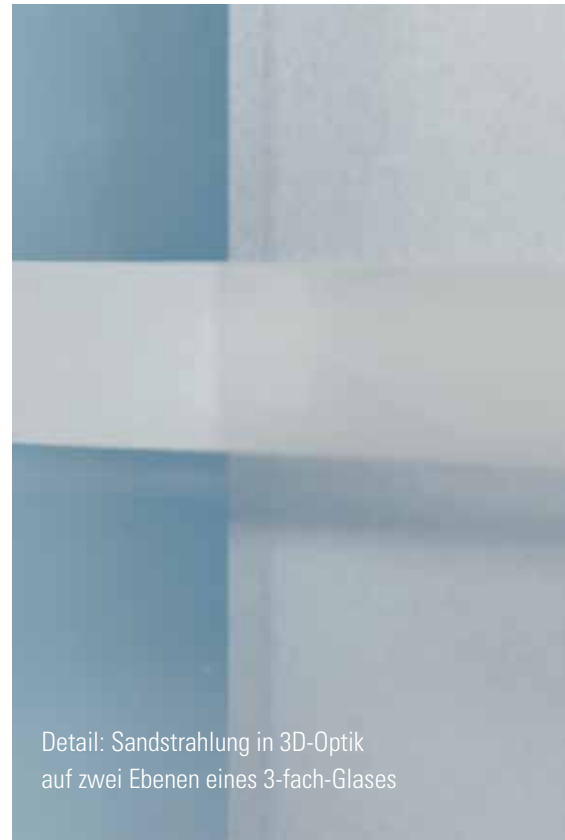

Detail: Sandstrahlung in 3D-Optik  
auf zwei Ebenen eines 3-fach-Glases

### MODELL 221 | $U_g=1,2$

Aluminium-Türfüllung mit länglichem  
Lichtausschnitt und vier waagerechten  
Nutungen

Die Darstellung beinhaltet:

- flügelüberdeckende Ausführung
- Trendfarbe RAL 7016
- Griff FS 1400 mm
- teilflächig sandgestrahlte  
WSG-Verglasung mit Sandstrahlung  
in 3D-Optik
- Seitenteil mit teilflächig sand-  
gestrahlter WSG-Verglasung mit Sand-  
strahlung in 3D-Optik

# Aluminium-Haustüren

## MODERN-EDITION



### MODELL 220 | $U_d=1,2$

Aluminium-Türfüllung mit länglichem Lichtausschnitt und drei waagerechten Nutungen

Die Darstellung beinhaltet:

- flügelüberdeckende Ausführung
- Trendfarbe RAL 9016
- Griff STG 1400 mm
- teilflächig sandgestrahlte WSG-Verglasung mit Sandstrahlung in 3D-Optik
- Seitenteile mit WSG-Verglasung Klarglas



Keine farbverbindlichen Darstellungen.  $U_d$ -Wert Berechnung gemäß DIN EN ISO 10077-1; Türelement 1.230 \* 2.180 mm gemäß DIN EN 12567-1, Profilserie Objekt 3D, außen flügelüberdeckende Füllung mit 3-fach-Verglasung.

Aluminium-Haustüren

## MODERN-EDITION



### MODELL 203 | $U_d=1,2$

Aluminium-Türfüllung mit länglichem Lichtausschnitt und zwei flächenbündigen Alunox-Applikationen

Die Darstellung beinhaltet:

- flügelüberdeckende Ausführung
- Sonderfarbe RAL 5008
- Griff QR 1500 mm
- WSG-Verglasung Klarglas



### MODELL 209 | $U_d=1,2$

Aluminium-Türfüllung mit länglichem Lichtausschnitt

Die Darstellung beinhaltet:

- flügelüberdeckende Ausführung
- Trendfarbe RAL 9016
- Griff FS 800 mm
- geschlossenes Alunox-Sockelblech
- teilflächig sandgestrahlte WSG-Verglasung mit Glasbruchstreifen

## Aluminium-Haustüren

# MODERN-EDITION

### MODELL 300 (A u. B) | $U_g=1,2$

Aluminium-Türfüllung mit länglichem Lichtausschnitt und flachem Alunox-Rahmen

Die Darstellung A beinhaltet:

- Trendfarbe RAL 9016
- Griff STG 1400 mm, 45° Konsolen
- teilflächig sandgestrahlte WSG-Verglasung mit umlaufend klarem Rand

Die Darstellung B beinhaltet:

- Trendfarbe RAL 9016
- Griff STG 1000 mm, 45° Konsolen
- teilflächig sandgestrahlte WSG-Verglasung mit klaren Quadraten



### MODELL 208 (C) | $U_g=1,2$

Aluminium-Türfüllung mit länglichem Lichtausschnitt

Die Darstellung C beinhaltet:

- Trendfarbe RAL 7001
- Griff STG 1000 mm, 45° Konsolen
- teilflächig sandgestrahlte WSG-Verglasung mit klaren Streifen

### MODELL 219 (D) | $U_g=1,2$

Aluminium-Türfüllung mit länglichem Lichtausschnitt und einer senkrechten Nutung

Die Darstellung D beinhaltet:

- Trendfarbe RAL 9007
- Griff STG 600 mm, 45° Konsolen
- teilflächig sandgestrahlte WSG-Verglasung mit klaren Streifen und Glaskunst-Applikation



Keine farbverbindlichen Darstellungen.  $U_g$ -Wert Berechnung gemäß DIN EN ISO 10077-1; Türelement 1.230 \* 2.180 mm gemäß DIN EN 12567-1, Profilsérie Objekt 3D, außen flügelüberdeckende Füllung mit 3-fach-Verglasung.

*Aluminium-Haustüren*  
**MODERN-EDITION**



**MODELL 310 |  $U_g=1,2$**

Aluminium-Türfüllung mit länglichem Lichtausschnitt, flachem Alunox-Rahmen und drei waagerechten Edelstahl-Lisenen

Die Darstellung beinhaltet:

- flügelüberdeckende Ausführung
- Trendfarbe RAL 7016
- Griff STG 1400 mm
- teilflächig sandgestrahlte WSG-Verglasung mit drei Glaskunst-Applikationen
- Seitenteil mit WSG-Verglasung Klarglas

Detail: Glaskunst-Applikation

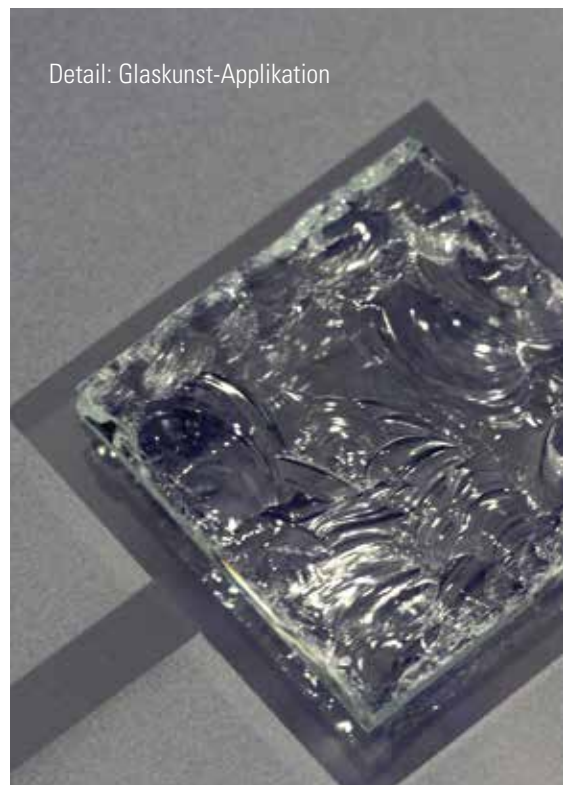

# Aluminium-Haustüren

## MODERN-EDITION

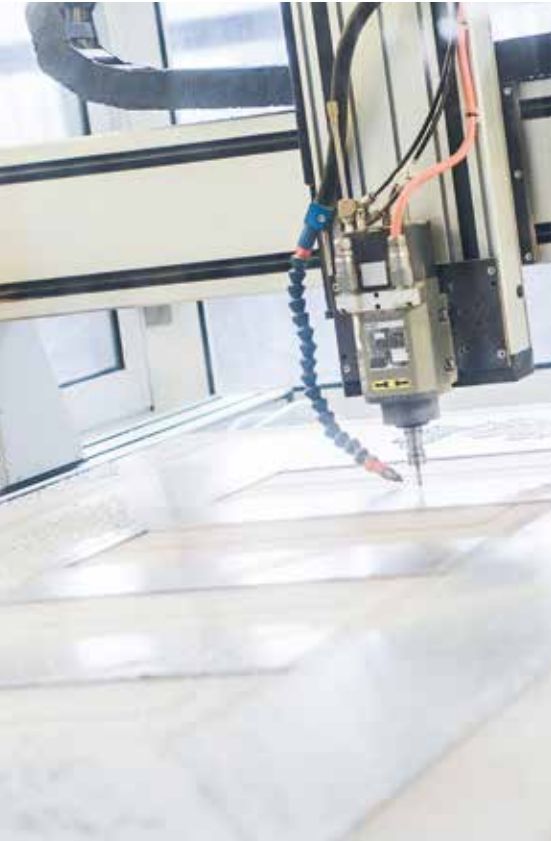

### MODELL 205 | $U_g=1,2$

Aluminium-Türfüllung mit vier waagerechten Lichtausschnitten und drei waagerechten Edelstahl-Lisenen

Die Darstellung beinhaltet:

- flügelüberdeckende Ausführung
- Trendfarbe RAL 7016
- Griff STG 1400 mm
- geschlossenes Alunox-Sockelblech
- teilflächig sandgestrahlte WSG-Verglasung mit zweistufiger Mattierung
- Seitenteil mit teilflächig sandgestrahlter WSG-Verglasung



Keine farbverbindlichen Darstellungen.  $U_g$ -Wert Berechnung gemäß DIN EN ISO 10077-1; Türelement 1.230 \* 2.180 mm gemäß DIN EN 12567-1, Profilsérie Objekt 3D, außen flügelüberdeckende Füllung mit 3-fach-Verglasung.

# Aluminium-Haustüren

## MODERN-EDITION

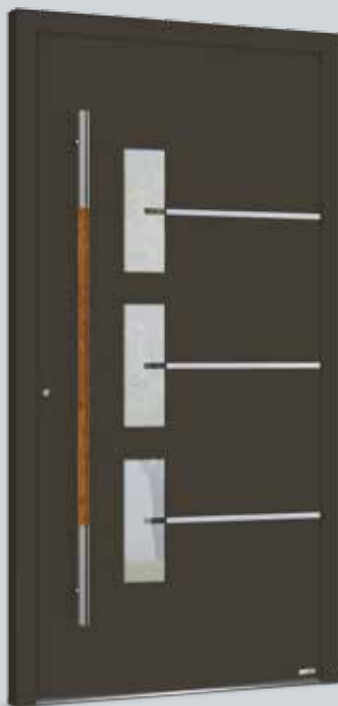
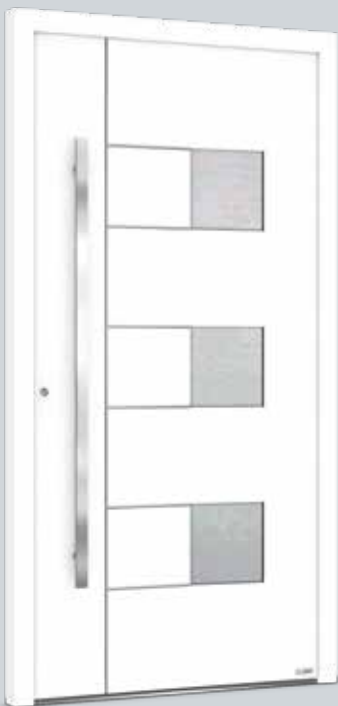

### MODELL 207 | $U_g=1,2$

Aluminium-Türfüllung mit drei quadratischen Lichtausschnitten, einer senkrechten und sechs waagerechten Edelstahl-Lisenen

Die Darstellung beinhaltet:

- flügelüberdeckende Ausführung
- Trendfarbe RAL 9016
- Griff FS 1400 mm
- WSG-Verglasung Satinato weiß

### MODELL 223 | $U_g=1,2$

Aluminium-Türfüllung mit drei senkrechten Lichtausschnitten und drei flächenbündigen Alunox-Applikationen

Die Darstellung beinhaltet:

- flügelüberdeckende Ausführung
- Sonderfarbe RAL 7024
- Griff STG HO 02 1600 mm
- teilflächig sandgestrahlte WSG-Verglasung

### MODELL 224 | $U_g=1,2$

Aluminium-Türfüllung mit vier senkrechten Lichtausschnitten, einer senkrechten und drei waagerechten Edelstahl-Lisenen

Die Darstellung beinhaltet:

- flügelüberdeckende Ausführung
- Trendfarbe RAL 3005
- Griff STG 1600 mm
- WSG-Verglasung Klarglas

# Aluminium-Haustüren

## MODERN-EDITION

### MODELL 216 | $U_g=1,2$

Aluminium-Türfüllung mit bogenförmigem Lichtausschnitt und flächenbündigen Alunox-Applikationen

Die Darstellung beinhaltet:

- flügelüberdeckende Ausführung
- Trendfarbe RAL 7016
- Griff Bogen Sonderanfertigung
- WSG-Verglasung Satinato weiß

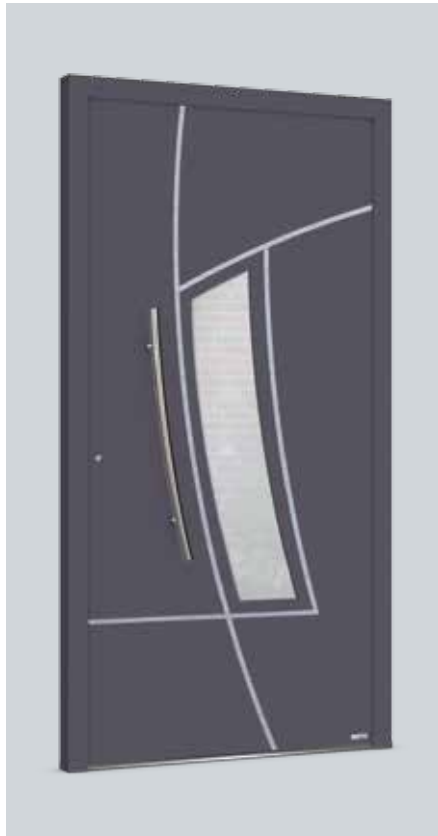

### MODELL 226 | $U_g=1,2$

Aluminium-Türfüllung mit vier Lichtausschnitten und fünf Edelstahl-Lisenen in grafischer Anordnung

Die Darstellung beinhaltet:

- flügelüberdeckende Ausführung
- Trendfarbe RAL 7001
- Griff STG 1400 mm
- teilflächig sandgestrahlte WSG-Verglasung



Keine farbverbindlichen Darstellungen.  $U_g$ -Wert Berechnung gemäß DIN EN ISO 10077-1; Türelement 1.230 \* 2.180 mm gemäß DIN EN 12567-1, Profilsérie Objekt 3D, außen flügelüberdeckende Füllung mit 3-fach-Verglasung.



Aluminium-Haustüren

# MODERN-EDITION



Detail: flächenbündige Alunox-Applikation in RAL-Beschichtung mit Feinstruktur-Oberfläche

**MODELL 225** |  $U_d=1,2$

Aluminium-Türfüllung mit einem Lichtausschnitt und vier Edelstahl-Lisenen in grafischer Anordnung

Die Darstellung beinhaltet:

- flügelüberdeckende Ausführung
- Trendfarbe RAL 9016
- Griff STG HO 01 800 mm
- WSG-Verglasung Klarglas

# Aluminium-Haustüren

## MODERN-EDITION

### MODELL 201 | $U_g=1,2$

Aluminium-Türfüllung mit vier quadratischen Lichtausschnitten

Die Darstellung beinhaltet:

- flügelüberdeckende Ausführung
- Trendfarbe RAL 9016
- Griff FS HO 1300 mm
- teilflächig sandgestrahlte WSG-Verglasung
- Seitenteil mit teilflächig sandgestrahlter WSG-Verglasung



Keine farbverbindlichen Darstellungen.  $U_g$ -Wert Berechnung gemäß DIN EN ISO 10077-1; Türelement 1.230 \* 2.180 mm gemäß DIN EN 12567-1, Profilserie Objekt 3D, außen flügelüberdeckende Füllung mit 3-fach-Verglasung.

## Aluminium-Haustüren

# MODERN-EDITION

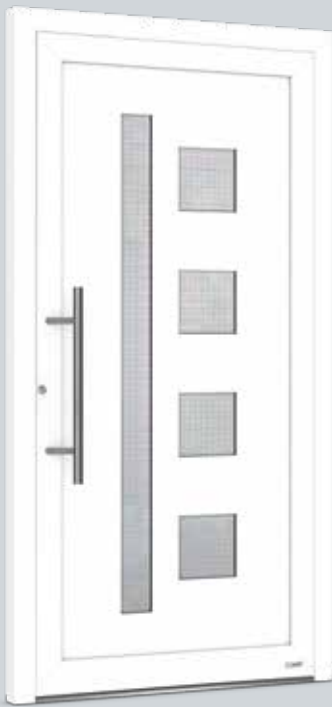

A



B

### MODELL 204 (A) | $U_g=1,2$

Aluminium-Türfüllung mit einem senkrechten und vier quadratischen Lichtausschnitten

Die Darstellung A beinhaltet:

- Trendfarbe RAL 9016
- Griff STG 600 mm, 45° Konsolen
- WSG-Verglasung Mastercarré weiß

### MODELL 227 (B) | $U_g=1,2$

Aluminium-Türfüllung mit drei senkrechten Lichtausschnitten

Die Darstellung B beinhaltet:

- Trendfarbe RAL 9016
- Griff La Strada 800 mm
- teilflächig sandgestrahlte WSG-Verglasung



C



D

### MODELL 304 (C) | $U_g=1,2$

Aluminium-Türfüllung mit drei waagerechten Nutungen und drei quadratischen Lichtausschnitten mit flachen Alunox-Rahmen

Die Darstellung C beinhaltet:

- Sonderfarbe RAL 7024
- Griff STG 1400 mm, 45° Konsolen
- teilflächig sandgestrahlte WSG-Verglasung

### MODELL 309 (D) | $U_g=1,1$

Aluminium-Türfüllung mit rundem Lichtausschnitt mit flachem Alunox-Rahmen

Die Darstellung D beinhaltet:

- Trendfarbe RAL 9007
- Griff Knauf abgekröpft
- WSG-Verglasung Satinato weiß

# Aluminium-Haustüren

## MODERN-EDITION



Detail: Modell 303



### MODELL 303 | $U_d=1,2$

Aluminium-Türfüllung mit halbmondförmigem Lichtausschnitt mit flachem Alunox-Rahmen und drei waagerechten Nutungen

Die Darstellung beinhaltet:

- flügelüberdeckende Ausführung
- Sonderfarbe RAL 7012
- Griff STG 1500 mm
- teilflächig sandgestrahlte WSG-Verglasung
- Seitenteile mit teilflächig sandgestrahlter WSG-Verglasung

Keine farbverbindlichen Darstellungen.  $U_d$ -Wert Berechnung gemäß DIN EN ISO 10077-1; Türelement 1.230 \* 2.180 mm gemäß DIN EN 12567-1, Profilsérie Objekt 3D, außen flügelüberdeckende Füllung mit 3-fach-Verglasung.

Aluminium-Haustüren

## MODERN-EDITION

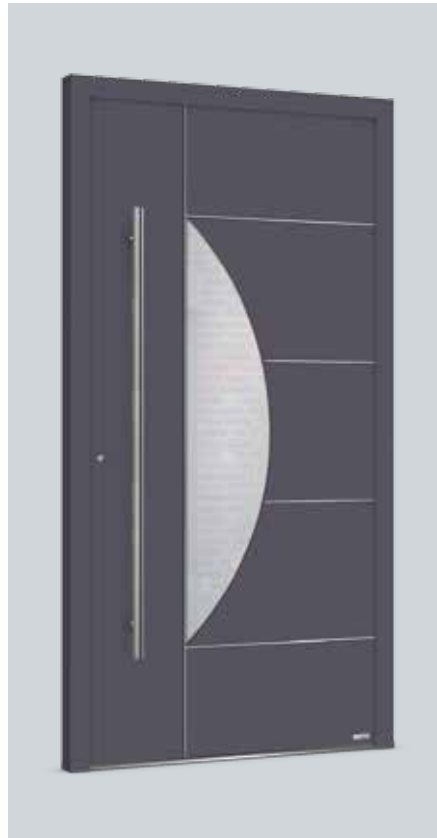

### MODELL 211 | $U_d=1,2$

Aluminium-Türfüllung mit halbmondförmigem Lichtausschnitt, einer senkrechten und vier waagerechten Edelstahl-Lisenen

Die Darstellung beinhaltet:

- flügelüberdeckende Ausführung
- Trendfarbe RAL 7016
- Griff STG 1400 mm
- WSG-Verglasung Satinato weiß

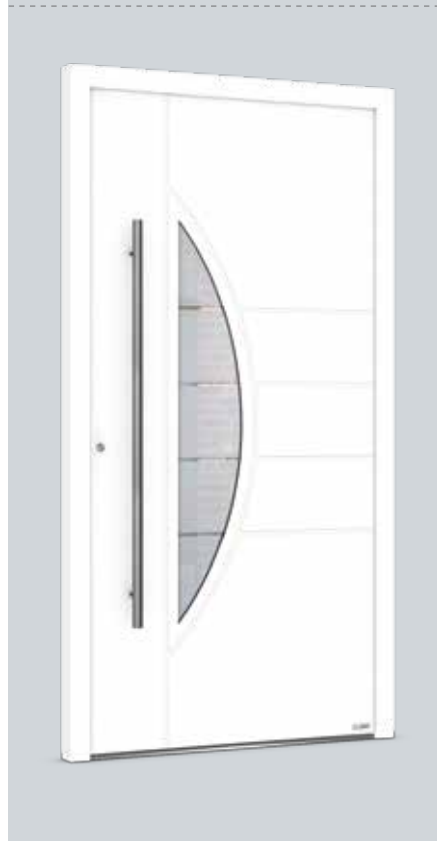

### MODELL 212 | $U_d=1,2$

Aluminium-Türfüllung mit halbmondförmigem Lichtausschnitt, einer senkrechten, einer bogenförmigen und vier waagerechten Nutungen

Die Darstellung beinhaltet:

- flügelüberdeckende Ausführung
- Trendfarbe RAL 9016
- Griff STG 1200 mm
- teilflächig sandgestrahlte WSG-Verglasung

## Technische Komponenten & Zubehör

# ÜBERSICHT

### FÜLLUNGS-AUSFÜHRUNG | S. 31

Flügelüberdeckende Ansicht oder Falzfüllung – Sie haben die Wahl.

### GLÄSER | S. 32

Wärmeschutz und Energieeffizienz sind wichtige Faktoren bei der Entscheidung für eine Verglasung.

### GRIFFE | S. 34

Hochwertigste Materialien und sachliche Funktionalität bilden den Grundstein aller unserer Griffmodelle.

### PROFILSYSTEM | S. 36

Für unsere Modern-Edition verwenden wir die Profilsysteme heroyal D 72 und D 92. Mit technischer Perfektion bis ins Detail erfüllen sie alle Anforderungen der aktuellen EnEV.

### SICHERHEIT | S. 40

Die Verriegelung Ihrer Haustür soll nicht nur zuverlässig ungebetene Gäste fernhalten, sie sorgt auch für ein gutes und sicheres Gefühl für alle Hausbewohner.

### TÜRBÄNDER | S. 44

Türbänder dienen als Bindeglied zwischen Türrahmen und Türflügel und sind somit ein wichtiger Faktor für die leichte Bedienbarkeit der Tür.

### OBERFLÄCHEN | S. 45

Erfahren Sie mehr zum RAL-Beschichtungsverfahren und unseren täuschend echten Holzfolierungen.



# Technische Komponenten & Zubehör

## FÜLLUNGS AUSFÜHRUNG



A

### ALLES ANSICHTSSACHE

In der modernen Architektur ist die außen flügelüberdeckende Ansicht heute zum Standard geworden. Den Unterschied zur Ausführung als Falzfüllung erkennen Sie auf den Bildern links:

A flügelüberdeckende Füllung oder  
B Falzfüllung

Bei flügelüberdeckenden Füllungen wird die Türfüllung auf den Türflügel geklebt und – als besonderes Qualitätsmerkmal unserer Haustüren – zusätzlich mechanisch gesichert. Es entsteht eine vollflächige Gesamtansicht. Die zusätzliche Bautiefe der flügelüberdeckenden Füllung verbessert die Wärmedämmung der Tür.

Bei Falzfüllungen wird die Türfüllung in den Glasfalz des Türflügels eingesetzt, so dass außen eine kleine Abstufung sichtbar ist.

Innen werden die Füllungen serienmäßig mit Glashalteleisten eingesetzt. Auf Wunsch fertigen wir Ihre neue Haustür auch innen flügelüberdeckend. In diesem Fall empfehlen wir die Verwendung von Rollenbändern oder verdeckt liegenden Bändern (siehe Seite 44). Bilder der verschiedenen möglichen Innenansichten finden Sie auf Seite 15.

Alle in diesem Katalog abgebildeten Modelle sind sowohl in flügelüberdeckender Ausführung als auch mit Falzfüllung erhältlich.



B

# Technische Komponenten & Zubehör

## GLÄSER

### 3-FACH-WÄRMESCHUTZVERGLASUNG

$U_g = 0,7 \text{ W/m}^2\cdot\text{K}$  (Standard)



### MEHR ALS TRANSPARENZ

Effizienter Wärmeschutz steht bei allen Verglasungen in den Türfüllungen und Seitenteilen unserer Modern-Edition an erster Stelle. Deshalb gehört 3-fach Wärmeschutzverglasung (WSG-Verglasung) bei allen Modellen bereits zur Serienausstattung. Durch den ebenfalls enthaltenen thermisch optimierten Randverbund („warme Kante“) wird die Wärmeleitfähigkeit im Randbereich der Verglasung zusätzlich reduziert.

Neben dem funktionalen Aspekt des Wärmeschutzes ist die Verglasung ein wichtiges Element zur Gestaltung der Tür. Alternativ zu den in diesem Katalog dargestellten Varianten können Sie aus einer Vielzahl von Ornamentgläsern wählen (siehe rechte Seite). Auch die Ausstattung mit Verbund-Sicherheitsglas ist auf Wunsch jederzeit möglich. Bei vielen Modellen kann die Verglasung zudem flächenbündig zur Oberfläche der Füllung ausgeführt werden.

### OPTIONALE WECHSELRAHMEN

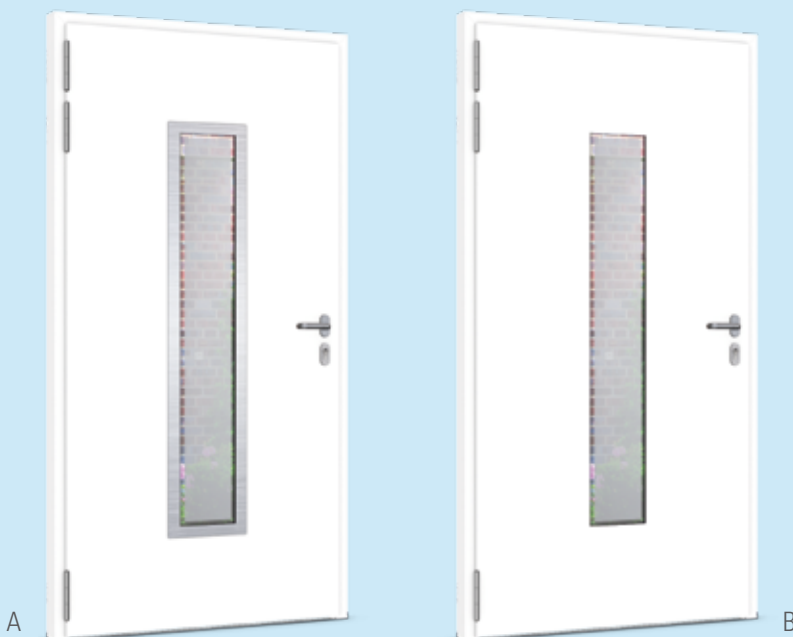

So unterschiedlich das Design auch ist, einen Vorteil haben alle Verglasungen gemeinsam: mit einem optionalen Wechselrahmen auf der Innenseite der Füllung können sie bei Bedarf durch einen Fachmann nachträglich ausgetauscht werden. Dieser Rahmen kann als aufgesetzter Rahmen in Alunox (A) oder RAL-Farbe der Füllung oder alternativ auch völlig unsichtbar (B) ausgeführt werden. Sollte die Verglasung also einmal beschädigt werden, wäre mit Wechselrahmen eine Reparatur ohne größeren Aufwand möglich.



# Technische Komponenten & Zubehör

## GLÄSER



Satinato weiß



Chinchilla weiß



Mastercarré weiß



Refloglas



Ornament 504 weiß



Madras Pave weiß



Madera weiß



Gothik weiß



Madras Silk weiß



Eisblumenglas



Barock weiß



Parsol grau

Keine farbverbindlichen Darstellungen. Der Verlauf der Strukturen kann nicht angepasst werden. Unregelmäßigkeiten sind herstellungsbedingt und können nicht ausgeschlossen werden. Bei Eisblumenglas können Größe und Form des Musters nicht beeinflusst werden.

## Technische Komponenten & Zubehör

# GRIFFE & APPLIKATIONEN



STG Edelstahl  $\varnothing$  30 mm,  
in individuellen Längen  
bis 1.800 mm erhältlich,  
auf Wunsch mit LED



FS Edelstahl-Flachgriff,  
40 x 10 mm, Länge bis  
1.600 mm



QR Edelstahl 30 x 30 mm  
mit Zierring, Länge bis  
1.600 mm



STG HO 02  $\varnothing$  32 mm,  
Edelstahl-Jatobaholz o.  
Edelstahl-Eiche hell,  
Länge bis 1.600 mm



STG HO 01  $\varnothing$  40 mm,  
Edelstahl-Jatobaholz,  
Länge 800 mm



Bogen Edelstahl  $\varnothing$  30 mm,  
in individuellen Längen  
und Radien erhältlich



FS HO Edelstahl-Flachgriff,  
Jatobaholz o. Eiche hell,  
Längen: 1.000, 1.200 mm



La Strada gewölbter Edel-  
stahl-Flachgriff, 40 x 10 mm,  
Längen: 600, 800 mm



Knauf, Edelstahl abgekröpft,  
Edelstahl-Griffmuscheln,  
verschiedene Ausführungen

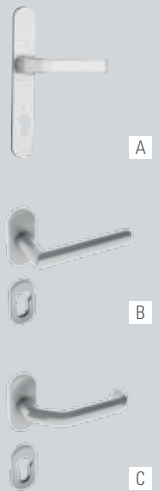

Innendrücker  
A Langschild, weiß o. EV1  
B L-Form, Edelstahl  
C abgekröpft, Edelstahl

## Technische Komponenten & Zubehör

# GRIFFE & APPLIKATIONEN



Griffe mit integrierter Spion-Kamera  
Edelstahl, 30 x 20 mm oder rund  $\varnothing$  30 mm, Längen:  
1.200, 1.400, 1.600 mm, mit Weitwinkelobjektiv  
und flachem LCD-Farbmonitor auf der Tür-Innenseite



Griffe mit integriertem Fingerscan-Modul  
Edelstahl, 30 x 30 mm oder 40 x 20 mm, Längen:  
600, 800, 1.000, 1.200, 1.400, 1.600 mm, in Kombi-  
nation mit den Verriegelungen autotronic 834 und  
multitronic 881 erhältlich, siehe Seite 42/43



Alunox-Kratzschutz u. Alunox-Sockelbleche  
flächenbündig eingelassen oder aufgesetzt  
erhältlich

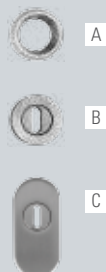

Rosetten

- A Rundrosette, Edelstahl
- B runde Kernziehschutzrosette\*, Edelstahl
- C ovale Kernziehschutzrosette, Edelstahl

## FORM UND FUNKTION

Als funktionales und gestalterisches Element spielt der Griff eine wichtige Rolle für die Formsprache Ihrer neuen Haustür. Mit gradlinigem Design und hochwertigen, pflegeleichten Materialien setzen wir auf langfristigen Bedienkomfort.

Kombiniert mit modernsten Technologien, wie dem Fingerscan-Modul oder einer integrierten Spion-Kamera, erfüllen unsere Griffe die höchsten Ansprüche an eine optimale Nutzbarkeit.

Dem Schutz der Lackoberfläche dienen Applikationen wie Kratzschutz und Sockelblech. Der Schlüsselkratzschutz ist in oval oder mit abgerundeten Ecken erhältlich, das Sockelblech in geschlossener Ausführung oder mit ausgefrästen Quadraten.

Zur Serienausstattung jeder Tür der Modern-Edition gehört die Edelstahl-Rundrosette im minimalistischen Design. Alternativ können Sie sich für verschiedene Kernziehschutzrosetten (rund oder oval) entscheiden. Sie erschweren das Aufbohren des Profilzylinders von außen. Alle drei Varianten schützen vor Herausziehen des Profilzylinders nach außen – eine wirkungsvolle Lösung zur Erhöhung des Einbruchschutzes.

\* nur in Kombination mit flügelüberdeckender Füllung möglich.

Technische Komponenten & Zubehör

# PROFILSERIEN



## NACHHALTIGKEIT, DIE SICH AUSZAHLT

Die Haustür gilt als repräsentatives Entrée des Hauses, hat neben der Optik aber auch funktionale Aufgaben zu erfüllen, etwa in punkto Sicherheit und Wärmeschutz. Bei der Auswahl Ihrer Haustür sollten Sie deshalb nichts dem Zufall überlassen – und auf Qualität und Nachhaltigkeit setzen.

Kostbare Energie geht oft schon durch unzureichend gedämmte Haustüren verloren. Um diesen Energieverlust zu minimieren, verwenden wir für unsere Modern-Edition die Profilsysteme heroyal D 72 und heroyal D 92. Sie erfüllen alle Anforderungen der aktuellen EnEV und sind aufgrund ihrer thermisch getrennten Steggeometrie sowie durch den optionalen Einsatz von Dämmkernen und Falzdämmprofilen besonders energieeffizient. Der Austausch einer veralteten Eingangstür rechnet sich z.B. schon nach wenigen Jahren durch Einsparungen bei den Energiekosten.

Der hochwertige Aluminium-Werkstoff ist widerstandsfähig und auch bei häufiger Nutzung wartungsarm und besonders langlebig. Dabei bietet das sicher verarbeitete System eine Vielzahl von Gestaltungsmöglichkeiten. Ob mit hochwetterresistenter Pulverbeschichtung in RAL-Farbe mit glänzender, matter oder Feinstruktur-Oberfläche oder in Holzdekor foliert – setzen Sie auf exzellente Farbtonstabilität und Witterungsbeständigkeit.

Mit drei Profilserien gestalten wir Ihren Eingangsbereich langfristig schön, energieeffizient und sicher:

PROFILSERIE OBJEKT 3D begeistert Designfans aufgrund ihrer flächenbündigen, geradlinigen Außenansicht mit Flügelüberschlag innen.

PROFILSERIE EXKLUSIV mit harmonischer Roundline-Kontur und flächenversetztem Flügel außen und Flügelüberschlag innen ist als zeitloser Klassiker sowohl für Neubauten als auch für Altbau-Sanierungen die perfekte Wahl.

PROFILSERIE PREMIUM überzeugt durch eine komplett flächenbündige Ansicht von Rahmen und Flügel und entspricht als erste Aluminium-Profilserie in Deutschland den strengen Kriterien des Passivhausstandards. Besonderes Merkmal der Serie ist das umlaufende, eckvulkanisierte Dichtungssystem.

Technische Perfektion bis ins Detail zeichnet alle drei Serien aus. Zur Standard-Ausstattung gehören drei Dichtungsebenen sowie ein optimierter, verzugshemmender Flügel. Die Schwellen sind barrierefrei und erlauben den funktionellen Einsatz ganz nach Ihren Vorstellungen.

Erhalten wir bei Auftragseingang keinen expliziten Hinweis, werden die Türen der Modern-Edition standardmäßig in der Profilsérie Objekt 3D gebaut.

# Technische Komponenten & Zubehör

## PROFILSERIE OBJEKT 3D

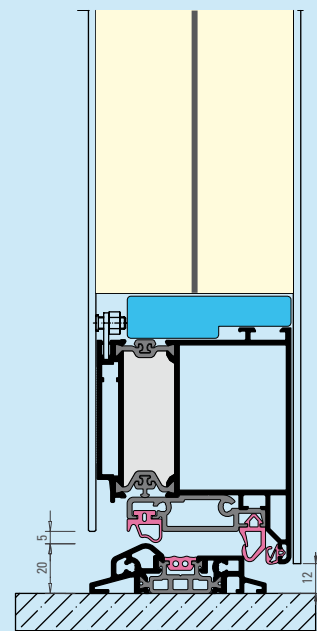
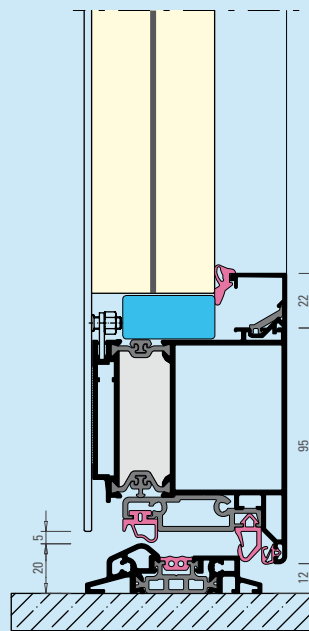
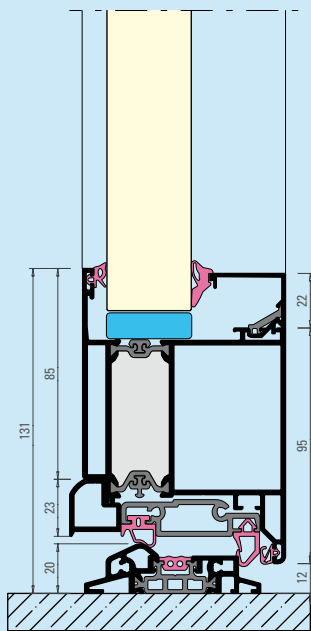
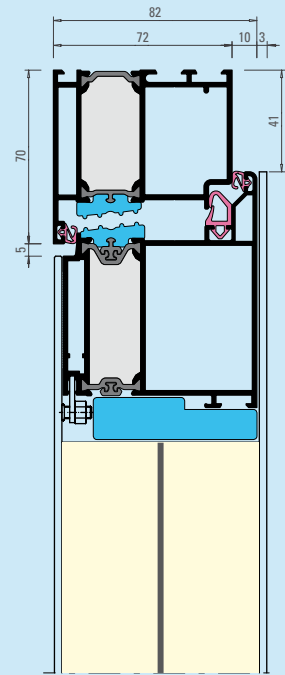
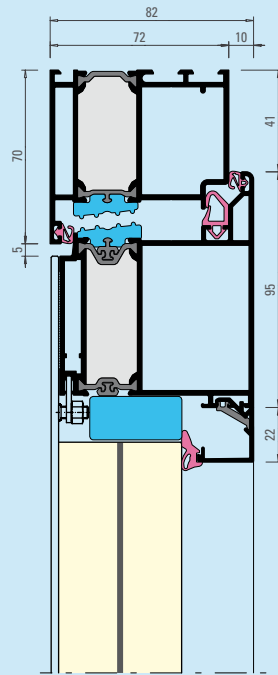
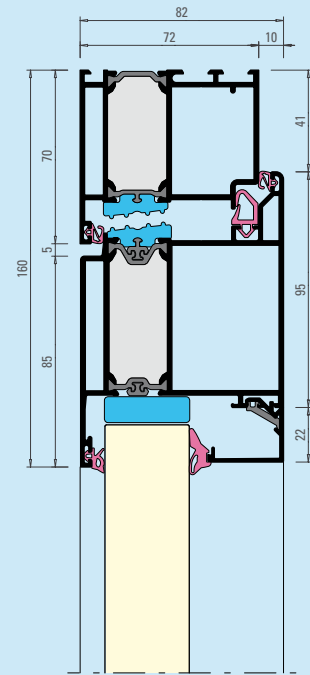

FALZFÜLLUNG  
 $U_g = 1,2 \text{ W/m}^2\text{-K}$

FLÜGELÜBERDECKEND  
 $U_g = 1,1 \text{ W/m}^2\text{-K}$

BDS. FLÜGELÜBERDECKEND  
 $U_g = 0,92 \text{ W/m}^2\text{-K}$

Technische Komponenten & Zubehör

# PROFILSERIE EXKLUSIV

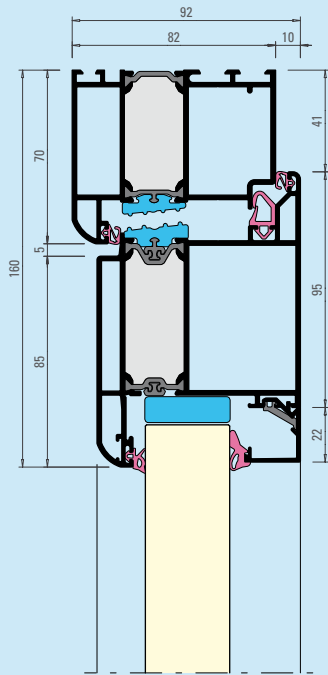

FALZFÜLLUNG  
 $U_d = 1,2 \text{ W/m}^2\text{-K}$

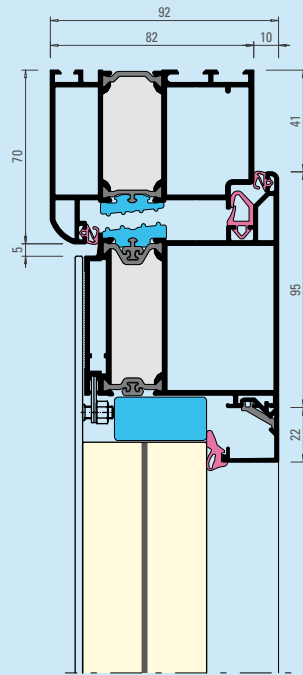

FLÜGELÜBERDECKEND  
 $U_d = 1,1 \text{ W/m}^2\text{-K}$

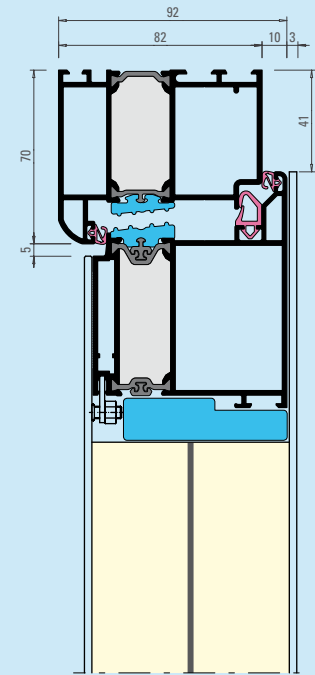

BDS. FLÜGELÜBERDECKEND  
 $U_d = 0,92 \text{ W/m}^2\text{-K}$

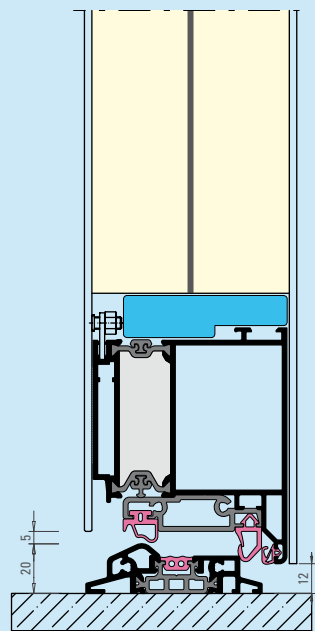
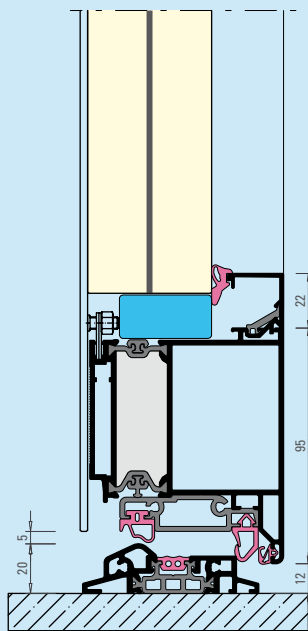
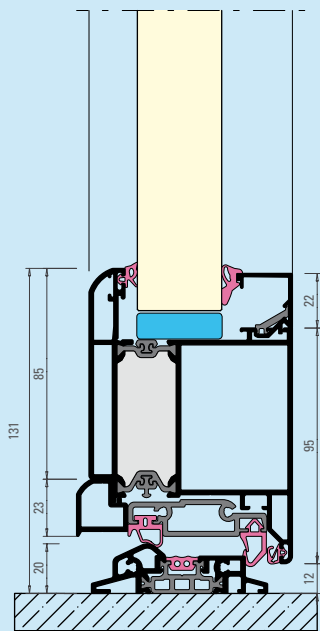

Technische Komponenten & Zubehör

# PROFILSERIE PREMIUM

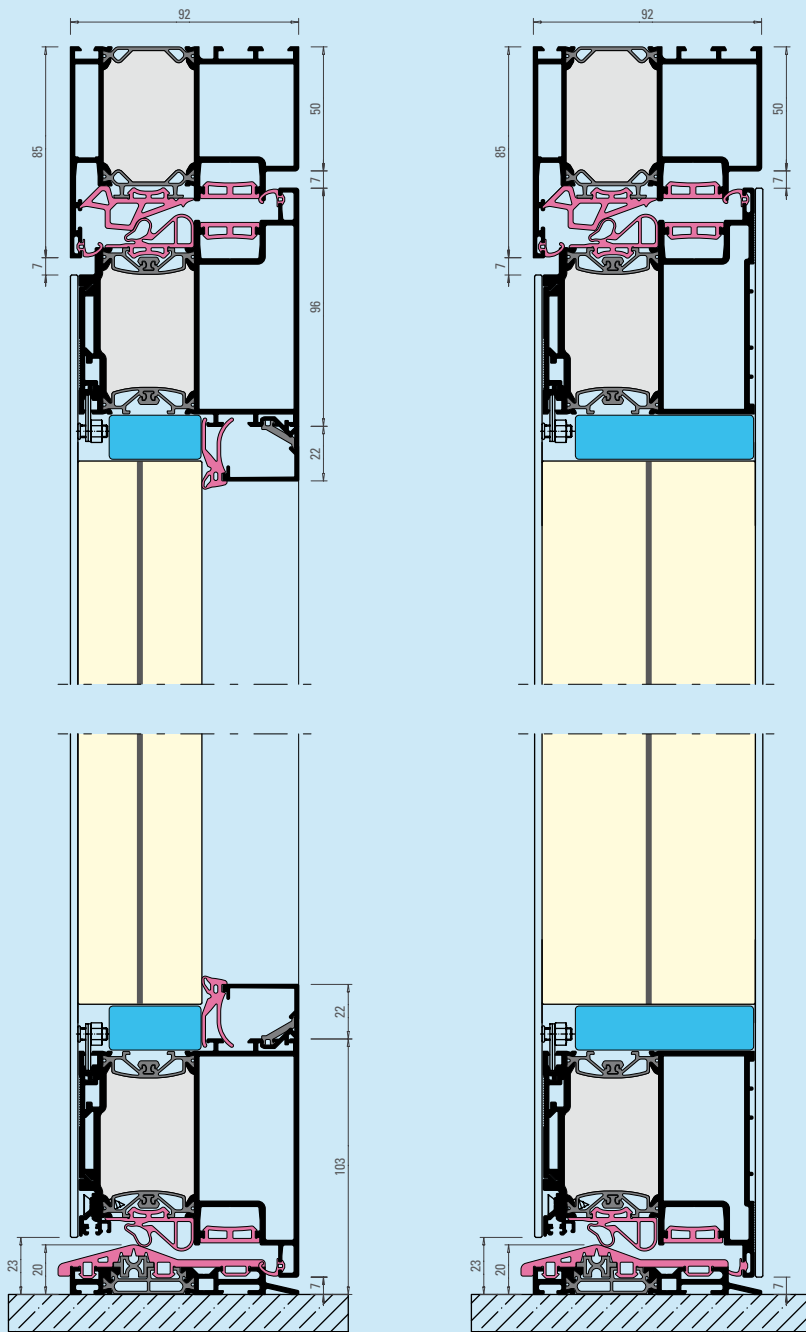

- vulkanisierte Dichtungen
- Dämmkern aus Biobase-Material
- Styrodur-Kern der Füllung
- Falzdämmprofile

FLÜGELÜBERDECKEND  
 $U_d = 0,94 \text{ W/m}^2\cdot\text{K}$

BDS. FLÜGELÜBERDECKEND  
 $U_d = 0,66 \text{ W/m}^2\cdot\text{K}$

Technische Komponenten & Zubehör

## SICHERHEIT



### MIT SICHERHEIT EIN GUTES GEFÜHL

Die Verriegelung Ihrer Tür soll nicht nur zuverlässig ungebetene Gäste fernhalten, sie sorgt auch für ein gutes und sicheres Gefühl aller Hausbewohner. Aus diesem Grund sind alle Türen der Modern-Edition serienmäßig mit einer 3-fach-Verriegelung mit durchgehender Schließleiste ausgestattet. Die Ver- und Entriegelung erfolgt über zwei Schlüssel-Umdrehungen. Zusätzlich zum Stahlhauptriegel greifen zwei Stahlbolzen in die Schließleiste und gewährleisten einen sicheren und zuverlässigen Anzug.

Alternativ zur serienmäßigen 3-fach-Verriegelung bieten wir Ihnen weitere komfortable Lösungen. Bei der 7-Punkt-Verriegelung werden die bewährten Stahlbolzen durch zusätzliche Stahl-Schwenkriegel ergänzt. Die Verriegelung erfolgt ebenfalls durch zwei Schlüsselumdrehungen. Auch automatische und motorische Verriegelungen sind jederzeit möglich. Mehr Informationen dazu finden Sie auf der nächsten Seite.

Der in der Serienausstattung enthaltene Profilzylinder mit Not- und Gefahrenfunktion wird mit drei Schlüsseln geliefert und ist optional mit Sicherungskarte sowie weiteren Schlüsseln erhältlich. Profilzylindervarianten mit Wendeschlüssel, Kaba- oder elektronischem System sind auf Anfrage erhältlich. Marktführende Qualität, hochwertige Materialien und umfangreiche Tests garantieren Langlebigkeit und Zuverlässigkeit.

Auf Wunsch fertigen wir Ihre neue Tür entsprechend der Widerstandsklassen RC 2 und RC 3. Bei Interesse berät Ihr Fachhändler Sie gern.



## Technische Komponenten & Zubehör

# SICHERHEIT

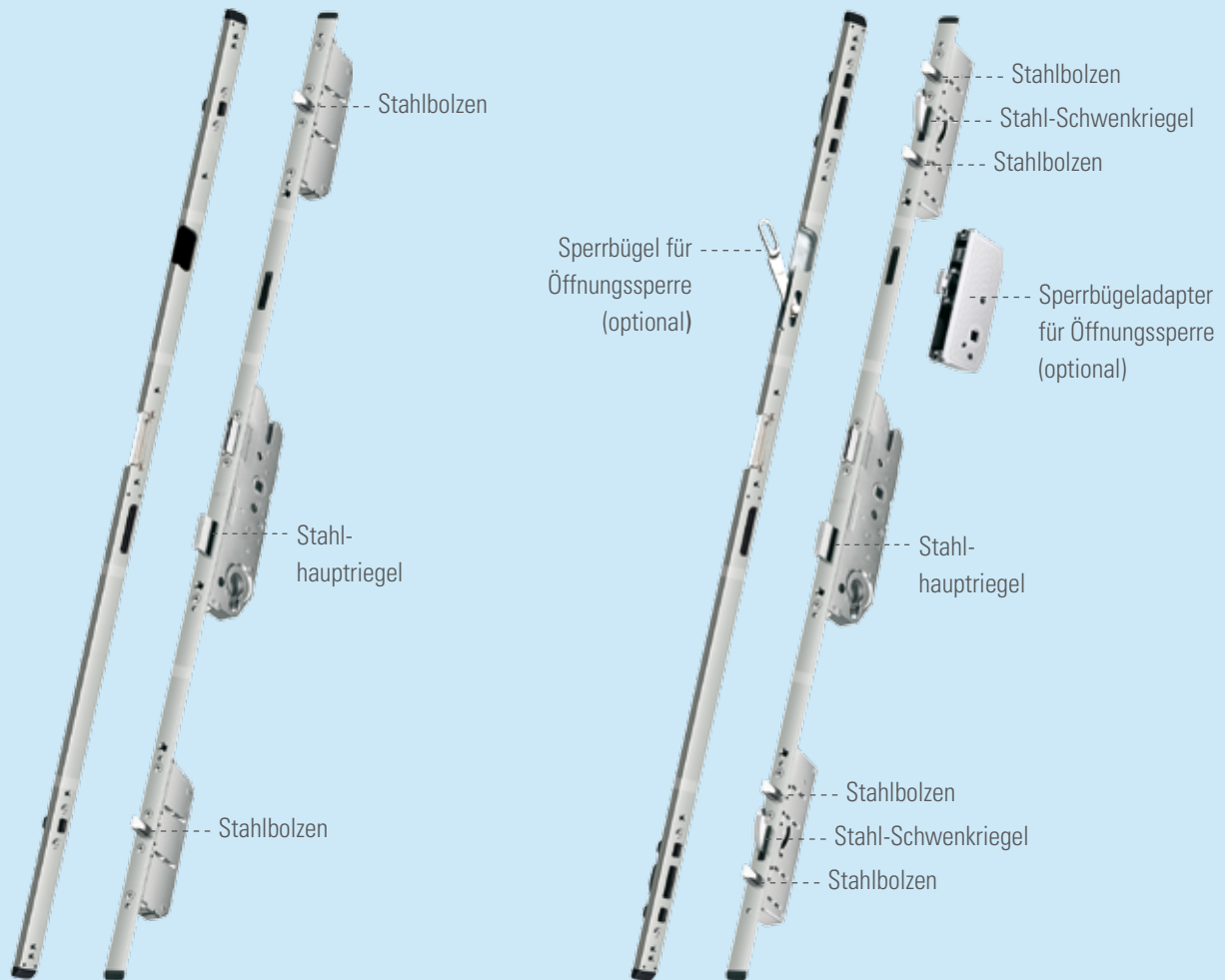

3-FACH-VERRIEGELUNG

7-PUNKT-VERRIEGELUNG



### DIE TÜR-ÖFFNUNGSSPERRE

Optional können beide Verriegelungen durch eine Öffnungssperre ergänzt werden. Sie ermöglicht es Ihnen, Ihre Haustür zunächst nur einen Spalt zu öffnen, um Besucher in Augenschein zu nehmen. Sie wird auf der Innenseite über einen auf dem Türflügel montierten Drehknopf aktiviert und deaktiviert. Von außen kann sie durch eine Schlüsselumdrehung deaktiviert werden. Sie ist in Kombination mit der 3-fach- und der 7-Punkt-Verriegelung sowie mit dem Automatikschloss autosafe 833 (siehe nächste Seite) erhältlich.

## Technische Komponenten & Zubehör

# SICHERHEIT

### AUTOMATIKSCHLÖSSER – AUTOMATISCH MEHR SICHERHEIT

Eine Mehrfach-Verriegelung, die nicht vergessen werden kann, bietet Ihnen das Automatikschloss **autosafe 833** mit integrierter Tagesfallenfunktion. Beim Schließen der Tür fahren automatisch zwei stabile Fallenriegel aus, die durch einen Magnetkontakt ausgelöst werden. Geöffnet wird die Tür von innen durch Betätigung des Drückers, von außen über den Zylinderschlüssel. Mit einer Schlüsselumdrehung wird die Nachtverriegelung aktiviert, der Innendrücker ist dann blockiert und der Hauptriegel ausgefahren. Optional ist diese Verriegelung auch mit Sperrbügel lieferbar.

Für Objekte mit Gebäudemanagementsystem empfehlen wir das Automatikschloss **autotronic 834**. Es verbindet die Vorteile der Automatikverriegelung mit dem Komfort eines elektrischen Türöffners, der über eine Gegensprechanlage betätigt werden kann. Die autotronic 834 bietet zudem weitere Zutrittssysteme (siehe unten). Diese fernausgelösten Öffnungsfunktionen werden einfach durch Vorschließen des Riegels deaktiviert.

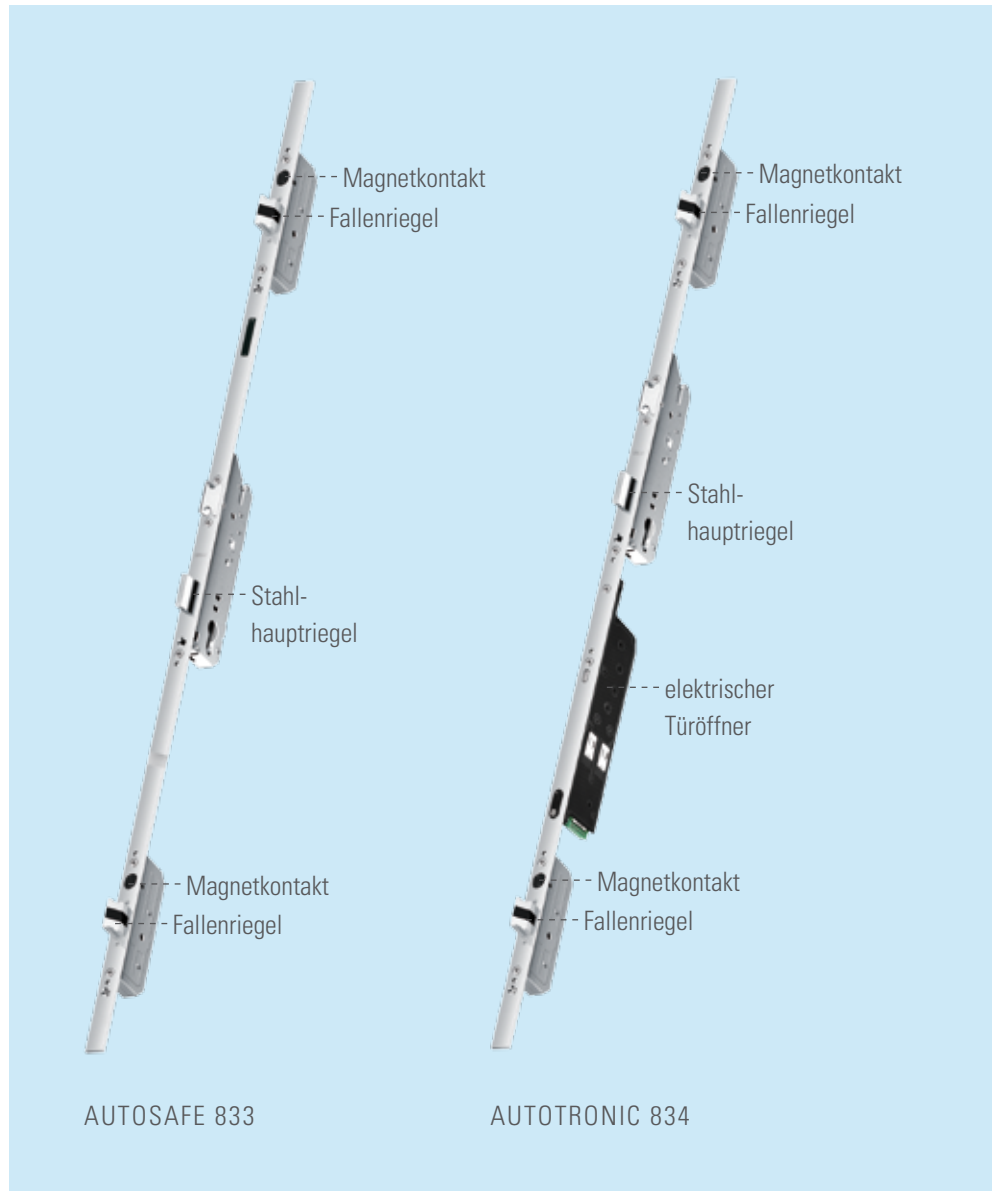

### ALTERNATIVE ZUTRITTSSYSTEME

Ein Knopfdruck genügt und schon ist die Tür offen – oder z. B. auch die Garage, denn bis zu vier Anwendungen können auf einem Funkschlüssel angelernt werden. Dieses und weitere komfortable Zutrittskontrollsysteme stehen in Kombination mit den Verriegelungen autotronic 834 und multitronic 881 zur Verfügung.



# SICHERHEIT



## DIE VOLLMOTORISCHE VERRIEGELUNG DER EXTRAKLASSE

Mit dem vollmotorischen multitronic 881 bieten wir Ihnen eines der modernsten Sicherungssysteme seiner Klasse für höchsten Bedienkomfort. Das Öffnen und Schließen erfolgt elektronisch – wie von selbst. Sobald die Tür ins Schloss fällt, verriegelt das Schloss selbstständig, schnell, sicher und dauerhaft dicht. Das Entriegeln geschieht über moderne Zutrittssysteme nach Wunsch. Bequemer geht es nicht. Dabei kann das multitronic 881 in moderne Überwachungssysteme eingebunden werden.

**Verriegeln (Schließen):** 3 Sek. nachdem die Tür geschlossen wurde, verriegelt das Schloss selbstständig, sicher und dauerhaft. Alle Verriegelungselemente verriegeln automatisch, können aber auch in Notfällen, wie z. B. bei Stromausfall, mechanisch ausgelöst werden. Der verriegelte Zustand wird durch zwei kurze Signaltöne angezeigt.

**Entriegeln (Öffnen) von außen:** Über die mitgelieferten Funkschlüssel oder mit dem Profilzylinderschlüssel wird die Tür entriegelt. Optional können Sie ein anderes modernes Zutrittssystem (siehe links unten) wählen.

**Entriegeln (Öffnen) von innen:** Wie gewohnt über den Türdrücker, alternativ mit dem Profilzylinderschlüssel oder den mitgelieferten Funkschlüsseln. Optional über eine Hausgegensprechanlage, einen kabellosen Wandtaster oder ein anderes Zutrittssystem, wie z. B. Transponder, Codeschloss oder Fingerscan sowie über Zutrittskontrollsysteme moderner Gebäudemanagementanlagen.



# Technische Komponenten & Zubehör

## TÜRBÄNDER

### WARTUNGSFREIER BEDIENKOMFORT

Türbänder dienen als Bindeglied zwischen Türrahmen und Türflügel und sind somit ein wichtiger Faktor für die leichte Bedienbarkeit der Tür. Für größtmöglichen Komfort verwenden wir für unsere Modern-Edition die wartungsfreien Türbänder des Marktführers Dr. Hahn.

Serienmäßig werden die Türen der Modern-Edition mit drei abgerundeten, 2-teiligen Türbändern des Modells TB 4 gefertigt (A). Sie sind in den Farben weiß und EV1 silber erhältlich und können auf Wunsch mit einer Bandseitensicherung ausgestattet werden.

Alternativ können Sie sich für das 3-teilige Rollentürband im schlanken Design entscheiden (B). Es ist als Variante mit integrierter Bandseitensicherung erhältlich und in weiß, Edelstahl-Optik oder RAL-Beschichtung passend zur Farbe der Tür verfügbar (siehe Seite 15, B, C und D). Wir empfehlen den Einsatz von Rollentürbändern für beidseitig flügelüberdeckende Füllungen.

Den höchsten architektonischen Ansprüchen entsprechen verdeckt liegende Türbänder (C). Sie werden in den Falzbereich zwischen Flügel und Rahmen eingebaut und sind bei geschlossener Tür völlig unsichtbar (D). In der Profilsérie D 92 sind sie optional auch mit integriertem Kabelübergang erhältlich. Diese Ausführung empfehlen wir beim Einsatz elektronischer Komponenten, wie z.B. dem Motorschloss multitronic 881 (siehe Seite 43).



# Technische Komponenten & Zubehör

## OBERFLÄCHEN

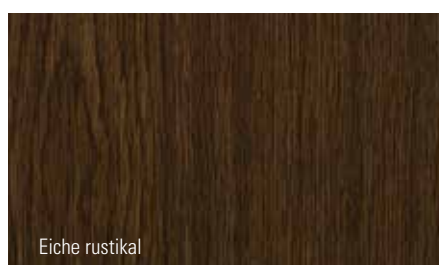
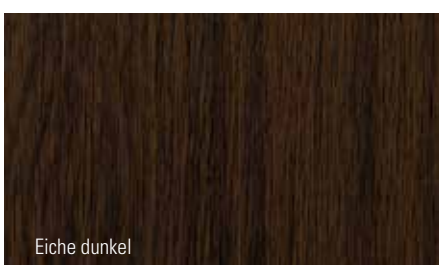
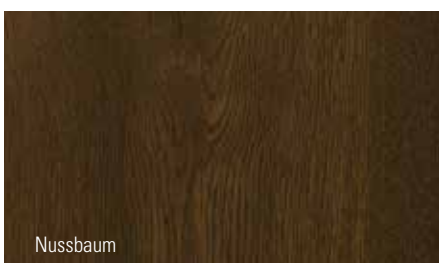
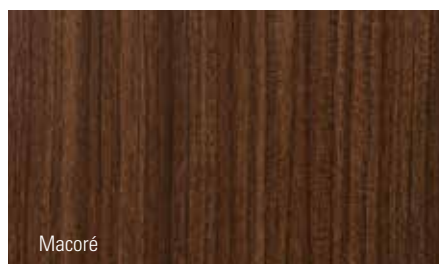
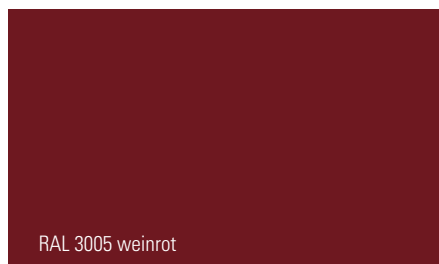
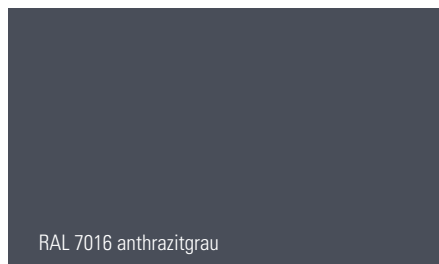
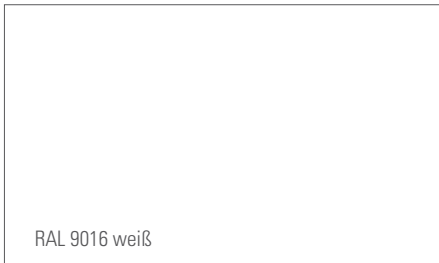

### FARBE BEKENNEN

Seit 2004 werden alle Haustür-Füllungen in unserer werkseigenen Beschichtungsanlage pulverbeschichtet. Mit Hilfe des chromfreien, ressourcenorientierten No-Rinse-Verfahrens entsteht eine dauerhaft lichtechte, witterungsbeständige und pflegeleichte Oberfläche.

Sie haben die Wahl zwischen über 100 RAL-Tönen und verschiedenen DB-Farben, von denen nahezu alle auch mit matter oder feinstrukturierter Oberfläche erhältlich sind. Die beliebtesten Trendfarben zeigen wir Ihnen auf dieser Seite.

### NATÜRLICHE DETAILS

Täuschend echt dem warmen Naturmaterial Holz nachempfunden veredeln Dekorfolien die Oberfläche Ihrer neuen Haustür und verleihen ihr einen lebendigen Charakter.

Aus drucktechnischen Gründen sind die Darstellungen der Farben sowie der Dekorfolien nicht farbverbindlich. Ihr Fachhändler hält zur Abstimmung gern ein Originalmuster für Sie bereit.

Keine farbverbindlichen Darstellungen.

*Made in*  
**GERMANY**



Unser

# QUALITÄTSVERSPRECHEN



Mit dem Kauf Ihres neuen Türmodells aus der Modern-Edition entscheiden Sie sich für eine ganz besondere Haustür. Sie wird in unserer Manufaktur nach höchsten Qualitätsmaßstäben von Hand für Sie gefertigt.



Jede neue Aluminium-Haustür verlässt unser Werk in einwandfreiem Zustand. Sie wird von unserem Werkstattleiter sowie dem Leiter der Versandabteilung persönlich geprüft, freigegeben und für die Auslieferung verpackt.

Unsere sichere Mehrweg-Verpackung schützt nicht nur Ihre neue Tür, sondern auch unsere Ressourcen für kommende Generationen. Den zuverlässigen Transport gewährleisten wir deutschlandweit dank unseres eigenen Fuhrparks.



Damit Ihnen Ihre neue Tür jahrelang Freude bereitet, bitten wir Sie, die mit jeder Tür gelieferten Pflegehinweise zu lesen und zu beachten. So erhalten Sie den einwandfreien Zustand Ihrer Tür.

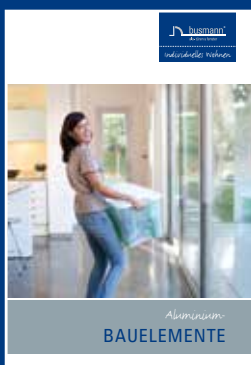

*Ihre Entscheidung für Qualität im Handwerk*

Weitere Produkte aus unserer Manufaktur:

- Aluminium Haustüren im klassischen Design
- Aluminium Bauelemente (Fenster, Hebe-Schiebe-Türen und Falтанlagen)

busmann<sup>®</sup> Aluminium Bauelemente und Haustüren erhalten Sie ausschließlich bei Ihrem Fachhändler.

